

LiftCargo

Plataforma niveladora de muelles



RESISTENCIA

Desempeño en trabajo pesado



SEGURIDAD

Ergonomía para el operario



LOGÍSTICA

Diseño con base en normas internacionales



Plataforma niveladora de muelles

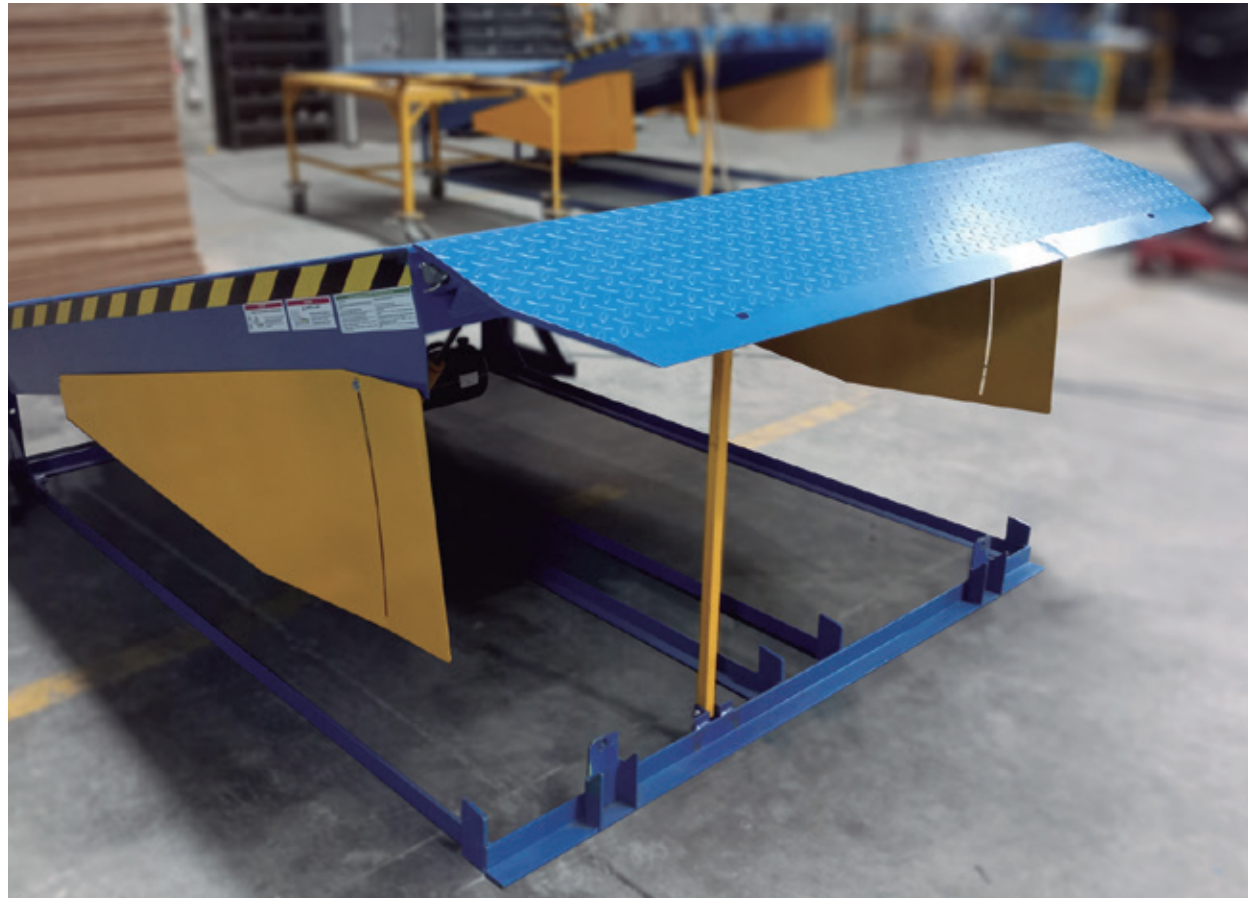
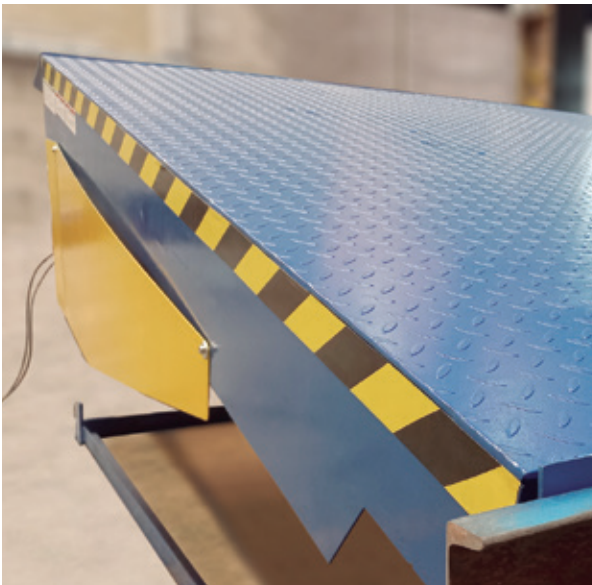

CUMPLIMIENTO ESTÁNDARES INTERNACIONALES

Los diferentes modelos de nuestra plataforma niveladora LiftCargo (incluidos los hechos a la medida del cliente) están fabricados con las especificaciones de seguridad y resistencia de la industria internacional.

LiftCargo







Fabricada en Colombia: Plataforma niveladora de muelles de alto rendimiento para la operación logística.

La LiftCargo de ION HEAT es la solución eficiente para nivelar la diferencia de altura entre el muelle de su almacén y el camión de transporte. La estructura de alta resistencia y el sistema hidráulico están probados para garantizar **mayor productividad durante el trabajo pesado.**

▾ Tamaño nominal

▾ Medidas Plataformas

▾ Medidas Foso (obra civil)

	 Ancho	 Largo	 Capacidad CIR*	 Ancho	 Largo	 Profundidad
6" x 8" x 20"	1810 mm	2510 mm	13600 kg	1880 mm	2210 mm	500 mm
6" x 10" x 24"	1810 mm	3275 mm	13600 kg	1880 mm	2820 mm	610 mm
6" x 12" x 24"	1810 mm	3912 mm	13600 kg	1880 mm	3430 mm	610 mm

* Capacidad estática estándar CIR (Comparative Industry Rating)



IR A LA WEB

<https://es.ionheat.com/liftcargo>



VER VIDEO

Amplio rango de operación

Características

↘ Rango de operación

Posibilita una amplia gama de alturas de remolque:

- Ángulos de elevación: (-7.0° / +7.0°).
- Diferencia de altura que va desde 12", tanto hacia arriba como hacia abajo en el modelo más pequeño, hasta 18" tanto hacia arriba como hacia abajo en el modelo más grande.



↘ Accionamiento hidráulico

- Con control de un solo pulsador IP65, para operar la plataforma sin necesidad de intervención manual.
- Unidad hidráulica compacta 1 HP, 220V monofásica, 60 Hz.
- Presión de trabajo de 1150 PSI (8 MPa).
- Válvula de alivio de protección a sobrecargas.



↘ Labio frontal

- Fabricado en lámina de alfajor antideslizante de 1/2" o 5/8" de espesor (dependiendo del modelo).
- Cierre automático mediante accionamiento de válvula secuencial.
- La plataforma ofrece posibilidad de uso sin necesidad de desplegar el labio, para las operaciones de final de cargue o inicio de descargue.
- Chablán mecanizado de 3" (76 mm) de ancho, que hacen más suave la transición del montacargas entre el camión y la plataforma niveladora.

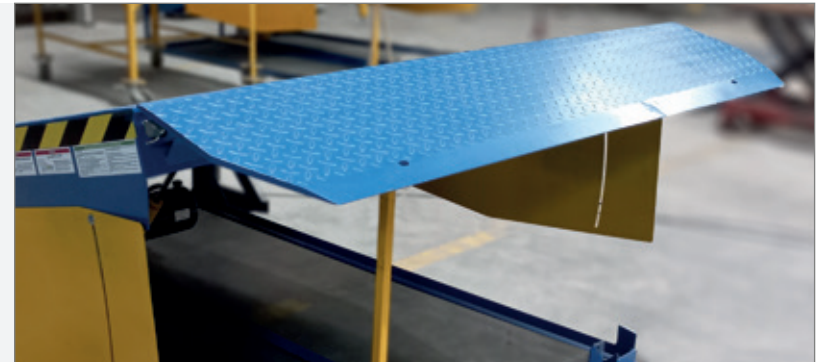

↘ Guardas laterales

- Guardas retráctiles protectoras de pies, que evitan accidentes por atrapamiento entre la plataforma y los bordes del foso. Fabricadas de acero.



↘ Opcionales

- Pintura: esmalte poliuretano de alta resistencia. Diferentes opciones de color, bajo pedido / previo acuerdo.
- Bómperes moldeados, de caucho. * Opcionales.

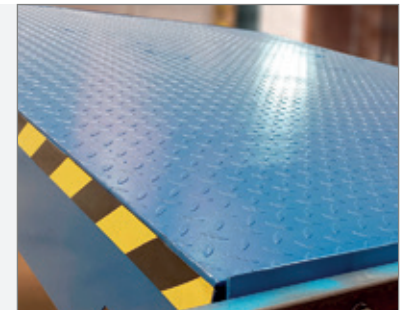





▾ Ángulos de inclinación y pendientes recomendadas según tipo de carga



MONTACARGAS A GAS
Ángulo / Pendiente
7° / 12%



MONTACARGAS ELÉCTRICO
Ángulo / Pendiente
5° / 9%



ESTIBADORA MANUAL
Ángulo / Pendiente
2° / 3%

COMPONENTES PRINCIPALES

- 1. Labio
- 2. Lámina alfajor de la plataforma
- 3. Plataforma
- 4. Guardas laterales de protección contra atrapamiento de pies
- 5. Palanca de mantenimiento
- 6. Unidad hidráulica compacta
- 7. Chasis.

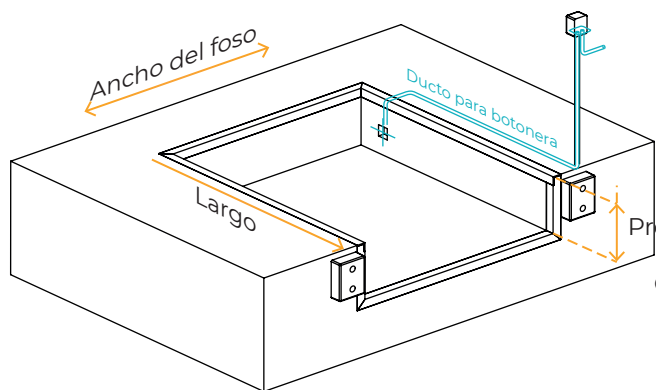
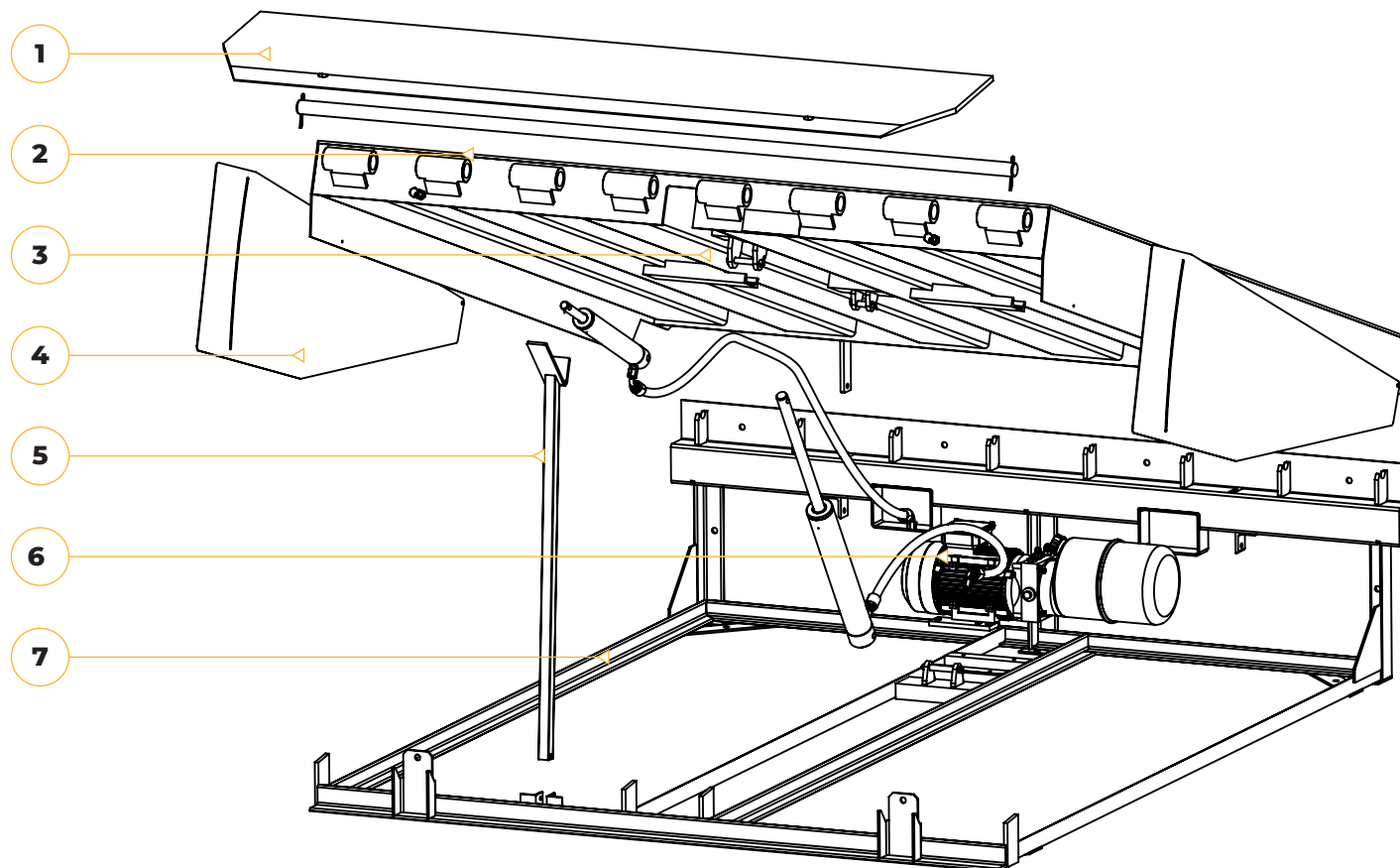

OBRA CIVIL

Foso de hormigón, de acuerdo con el modelo de la plataforma (Ver tabla)

LiftCargo



Tabla comparativa | Características de los tres modelos estándar de plataformas.

30608X20

Plataforma ampliamente utilizada en la industria logística, se adapta a las actividades más comunes de cargue y descargue.

30610X24

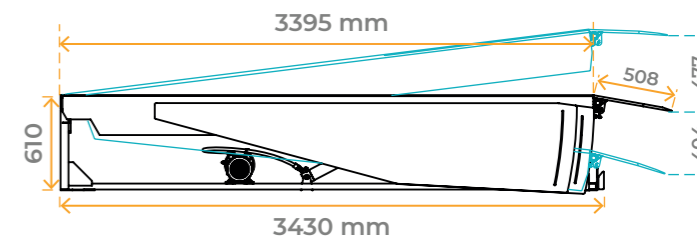
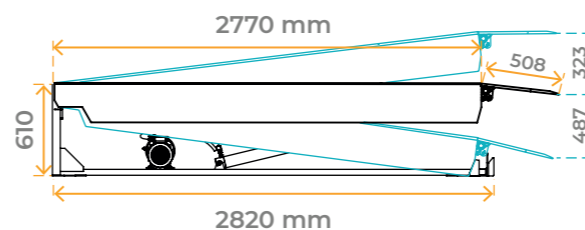
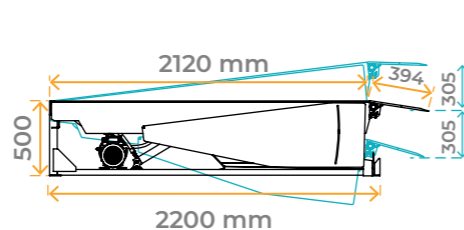
Recomendada cuando la diferencia máxima de nivel entre el andén de carga y la plataforma del camión superan las 12" (hasta un máximo de 15").

30612X24

Recomendada cuando la diferencia máxima de nivel entre el andén de carga y la plataforma del camión superan las 15" (hasta un máximo de 18")

	13630 kg / 30000 lb		13630 kg / 30000 lb		13630 kg / 30000 lb	
Capacidad de carga estática	6000 kg	/ 13200 lb	6000 kg	/ 13200 lb	6000 kg	/ 13200 lb
Capacidad de carga dinámica	6000 kg	/ 13200 lb	6000 kg	/ 13200 lb	6000 kg	/ 13200 lb
Tamaño nominal	1810 x 2440 mm	/ 6" x 8"	1810 x 2770 mm	/ 6" x 10"	1810 x 3395 mm	/ 6" x 12"
Longitud del labio	395 mm	/ 15,5"	508 mm	/ 20"	508 mm	/ 20"
Elevación hacia arriba	300 mm	/ 12"	386 mm	/ 15"	464 mm	/ 18"
Elevación hacia abajo	300 mm	/ 12"	386 mm	/ 15"	464 mm	/ 18"
Longitud del foso	2200 mm	/ 87"	2820 mm	/ 111"	3430 mm	/ 135"
Ancho del foso	1880 mm	/ 74"	1880 mm	/ 74"	1880 mm	/ 74"
Profundidad	500 mm	/ 20"	610 mm	/ 24"	610 mm	/ 24"
Peso aproximado	650 kg	/ 1430 lb	830 kg	/ 1826 lb	960 kg	/ 2112 lb
Voltaje / Frecuencia	220 V 1 PH	/ 60 Hz	220 V 1 PH	/ 60 Hz	220 V 1 PH	/ 60 Hz



COLOMBIA

Zona Franca Rionegro | Bodega 209
Código postal 054047
+57 310 426 4843
ionheat@ionheat.com

ESTADOS UNIDOS

+1 216 452 7011



www.ionheat.com



SCANEE

<https://es.ionheat.com/liftcargo>



REPRESENTATE LIFTCARGO

Ana María Pérez: anaperez@ionheat.com | Celular: +57 311 3016035



HECHO EN COLOMBIA

Fabricación de alta calidad